

ESTAT ACTUAL

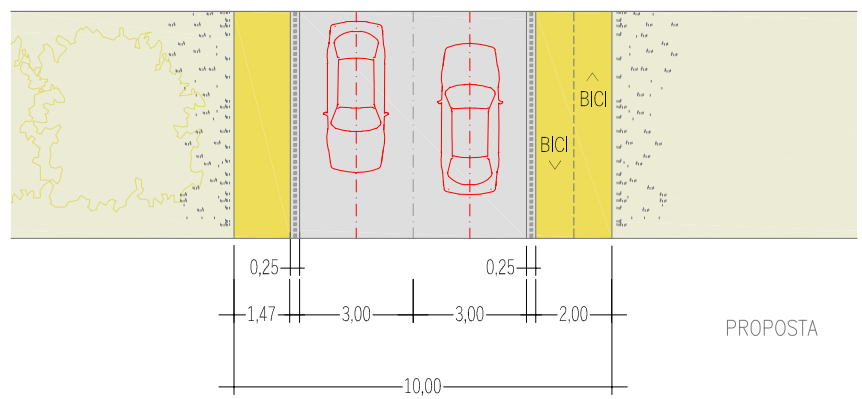

PROPOSTA

TRAM 1 - S1.1 - PORTA NORD

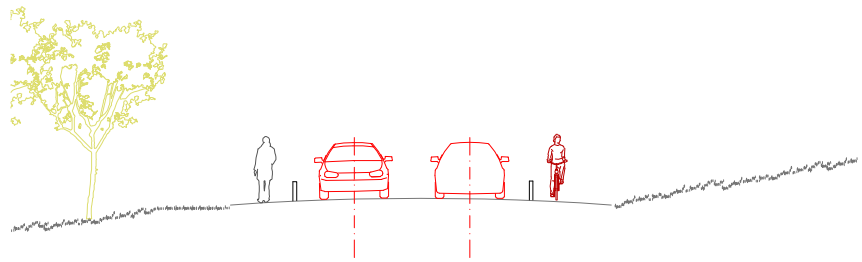
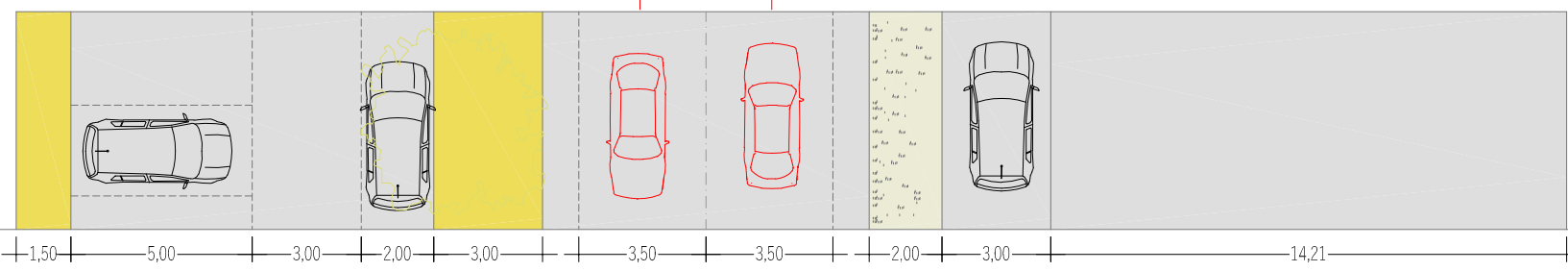
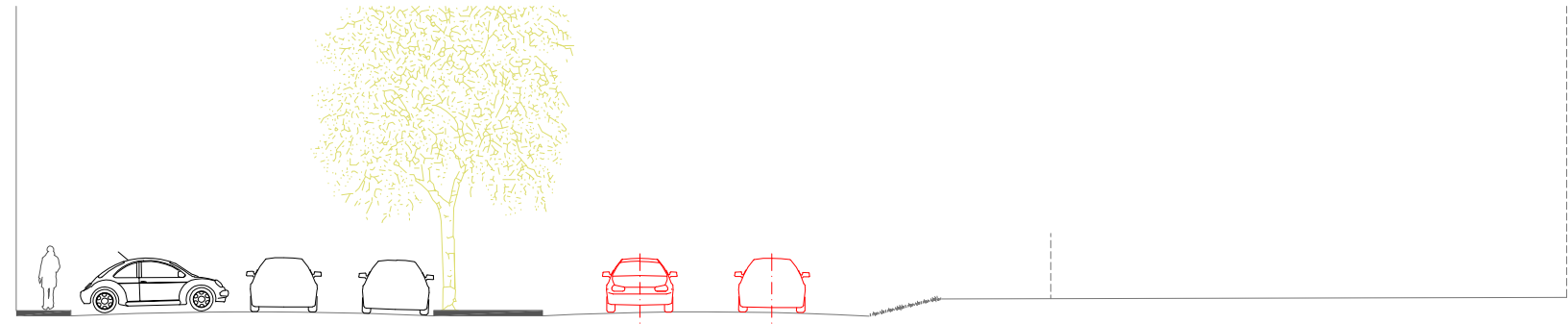

ESTAT ACTUAL

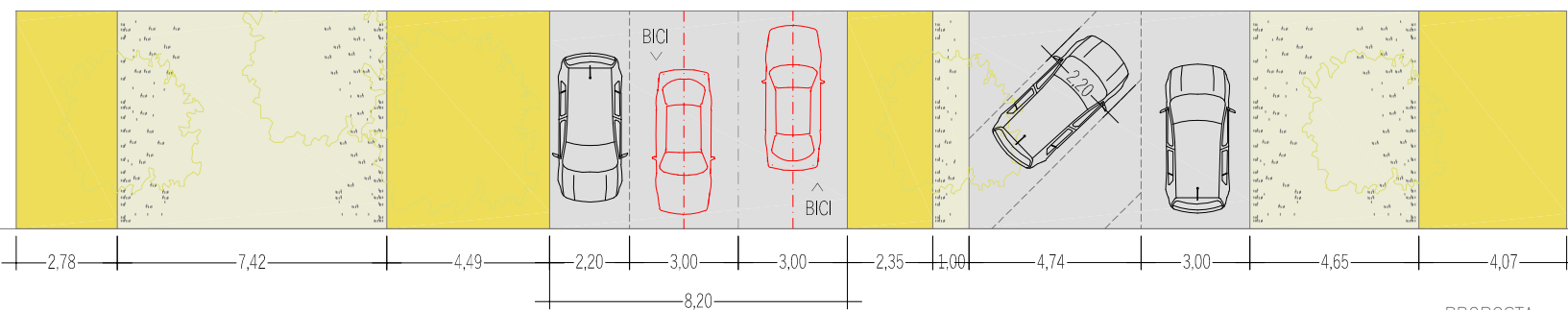

PROPOSTA

TRAM 2 - S2.1 - BARRI DE DALT. CAN FALGUERA

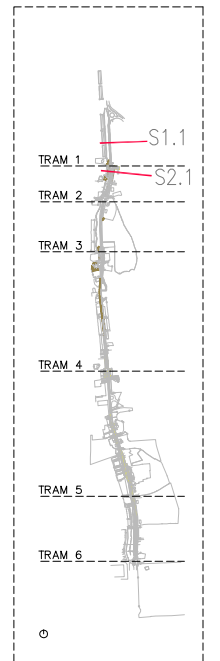

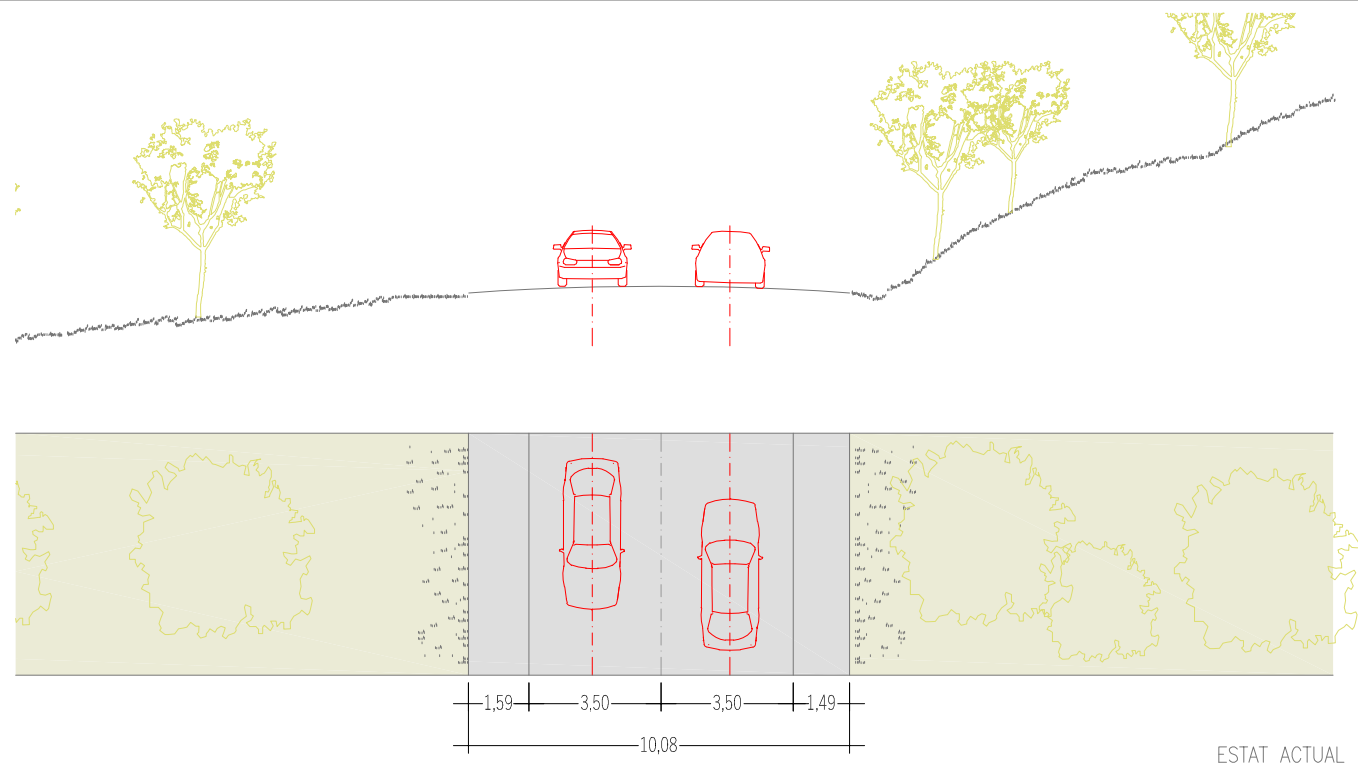

ESTAT ACTUAL

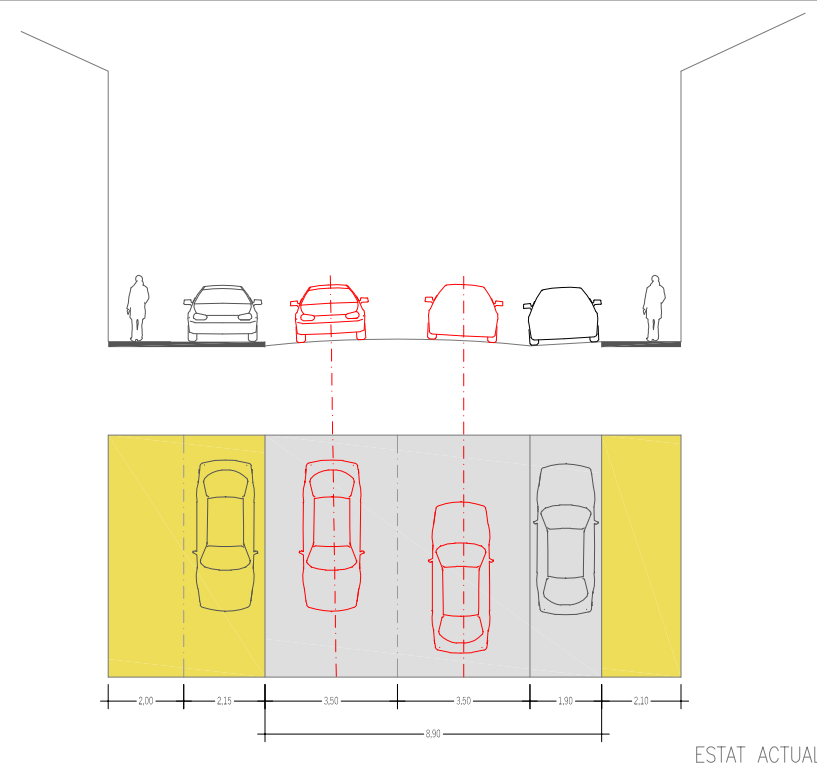

ESTAT ACTUAL

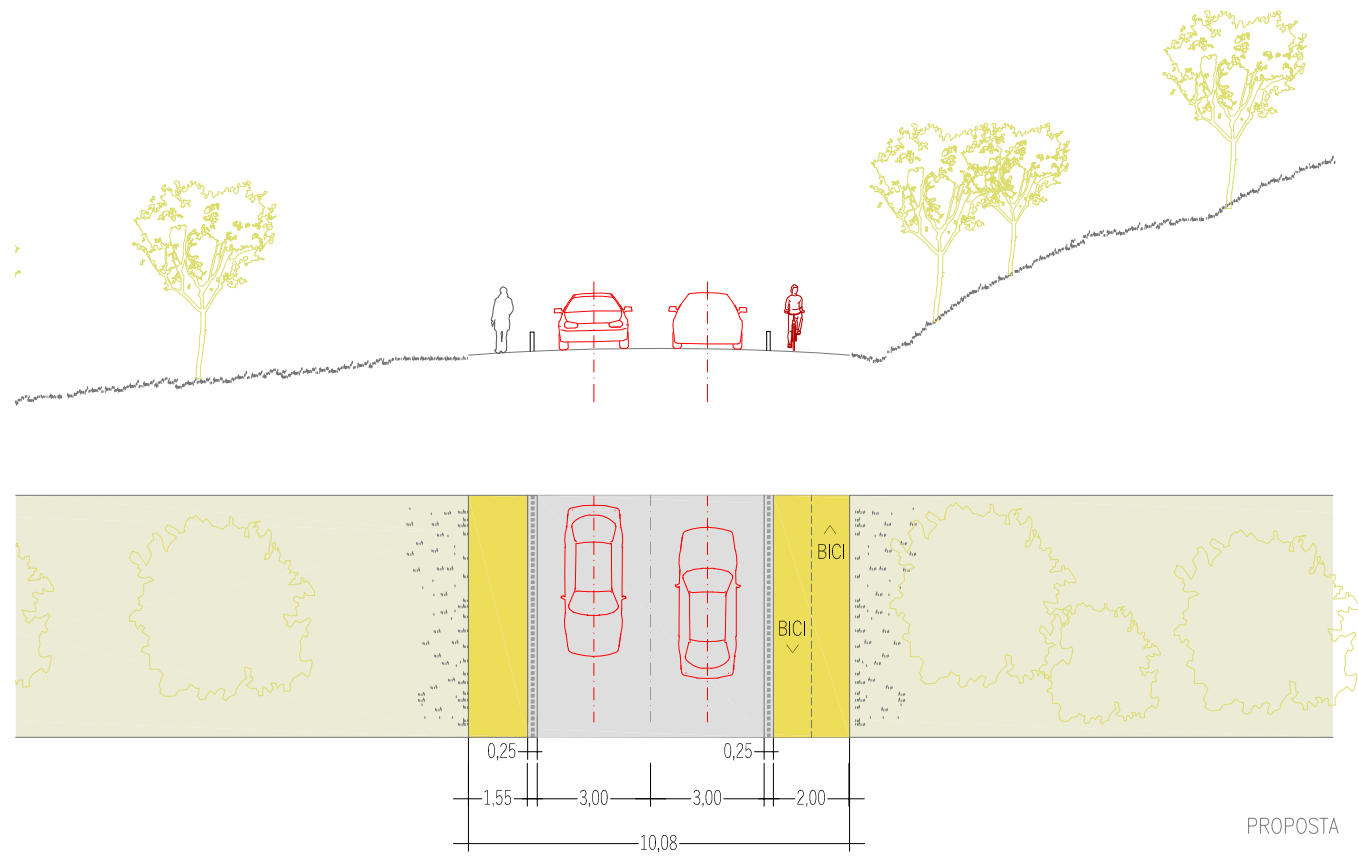

PROPOSTA

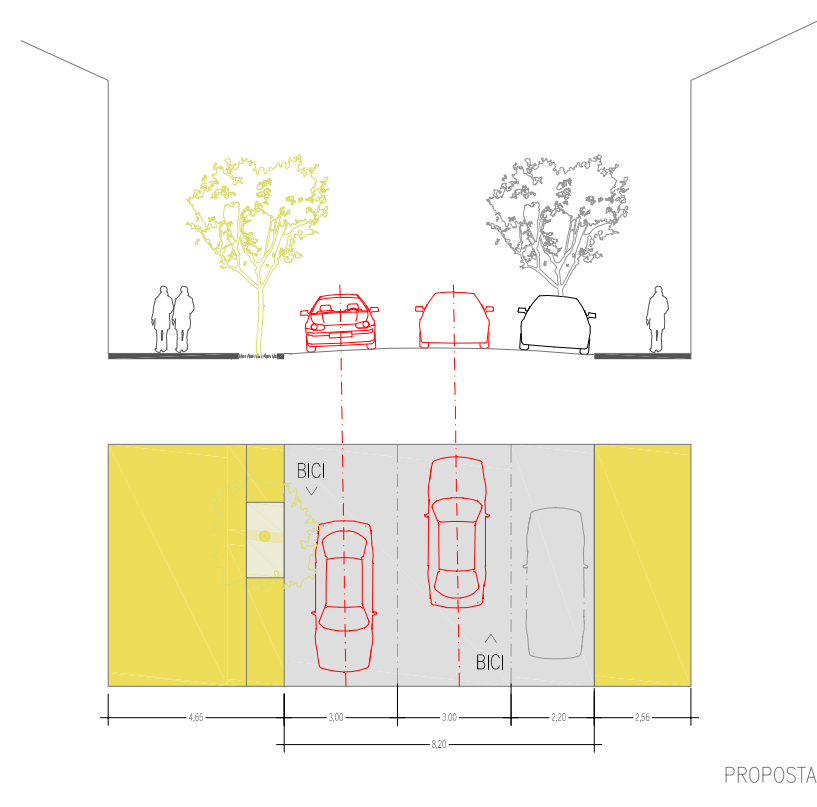

PROPOSTA

TRAM 3 – S3.1 – BOSCH DE CAN PADRÓ

TRAM 4 – S4.1 – TRAM CENTRAL

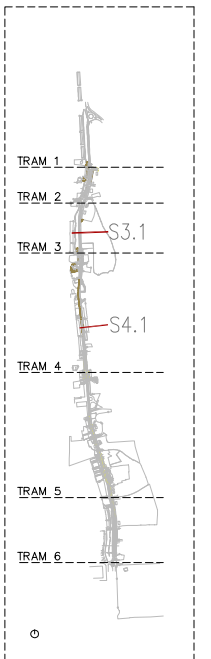

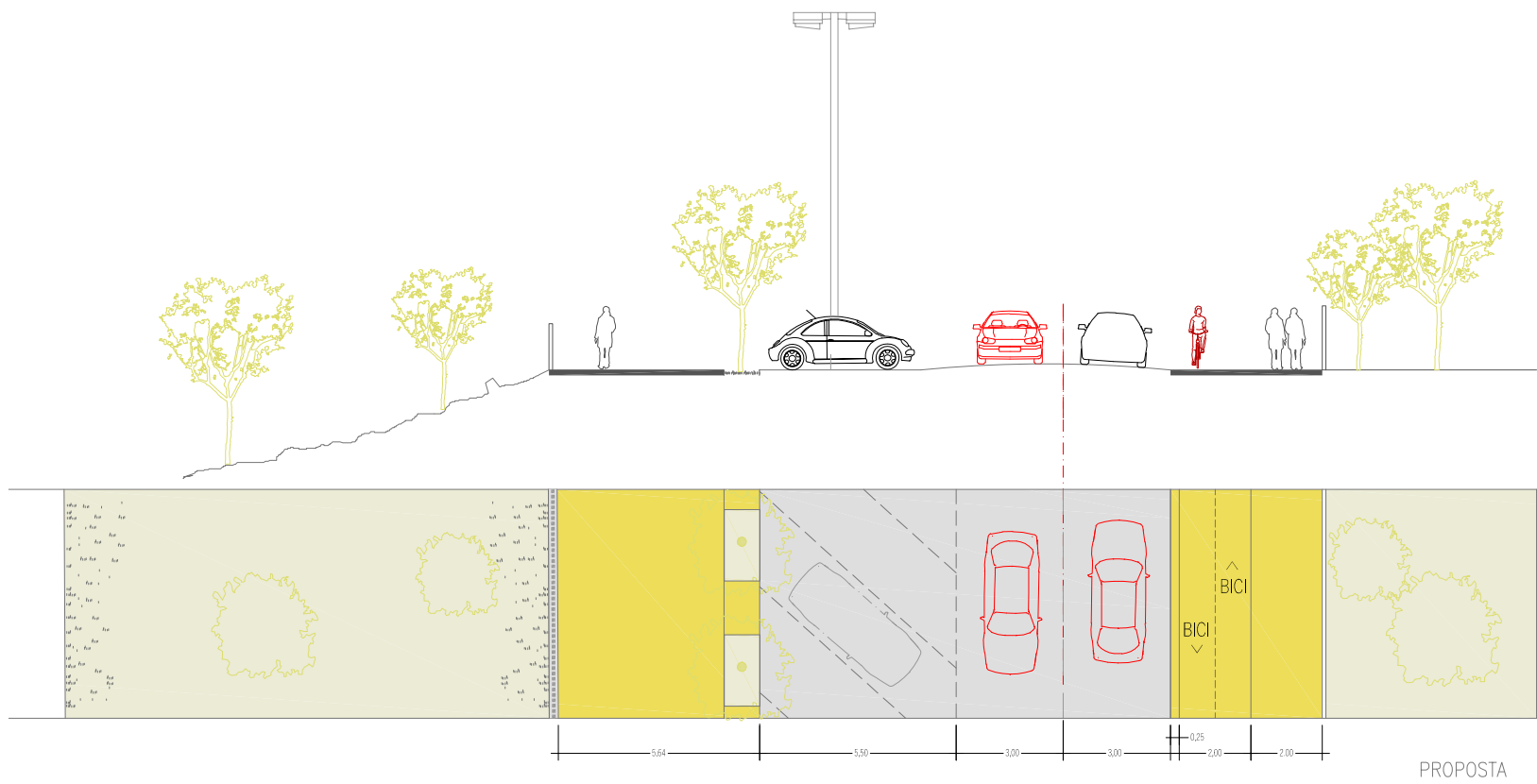

TRAM 4 - S4.2 - CAN CORTÈS

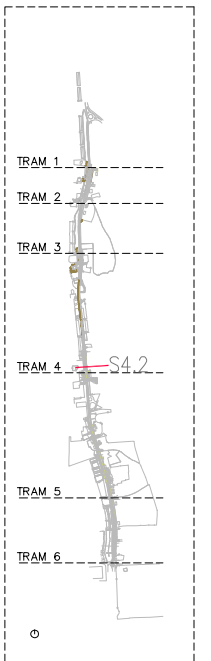

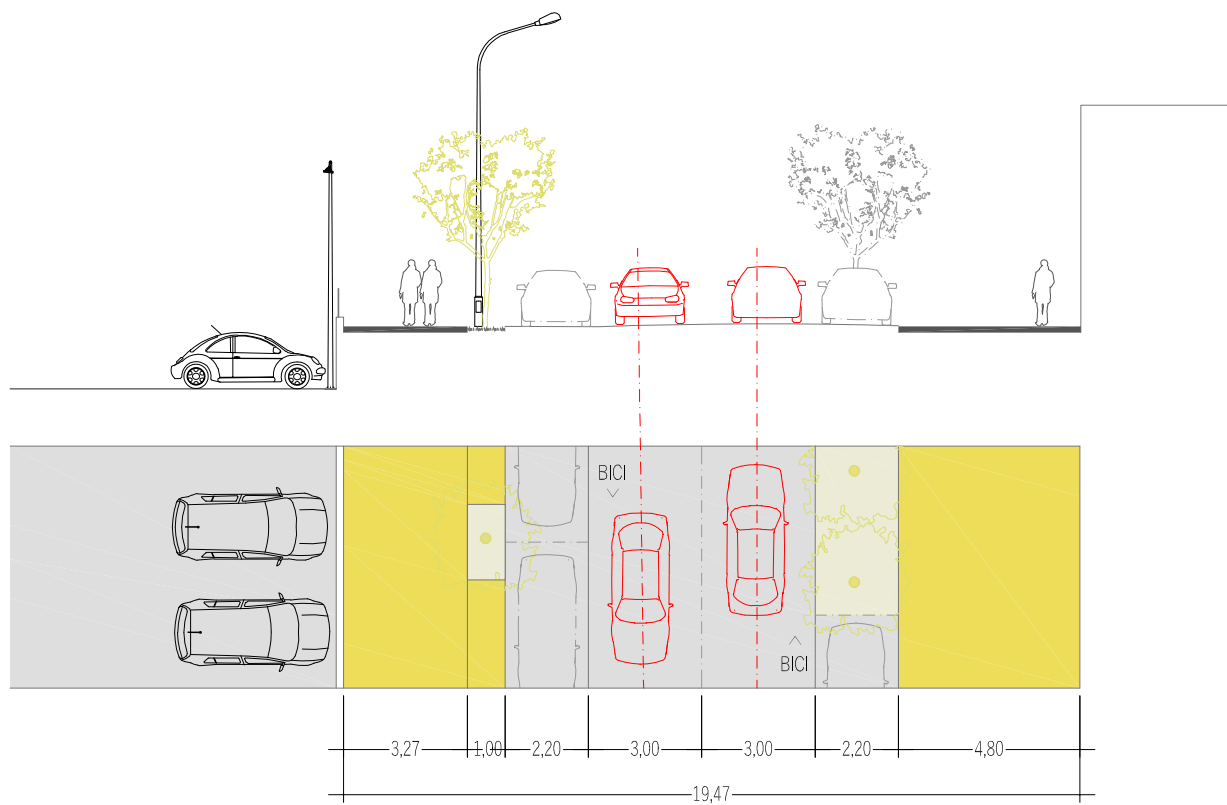
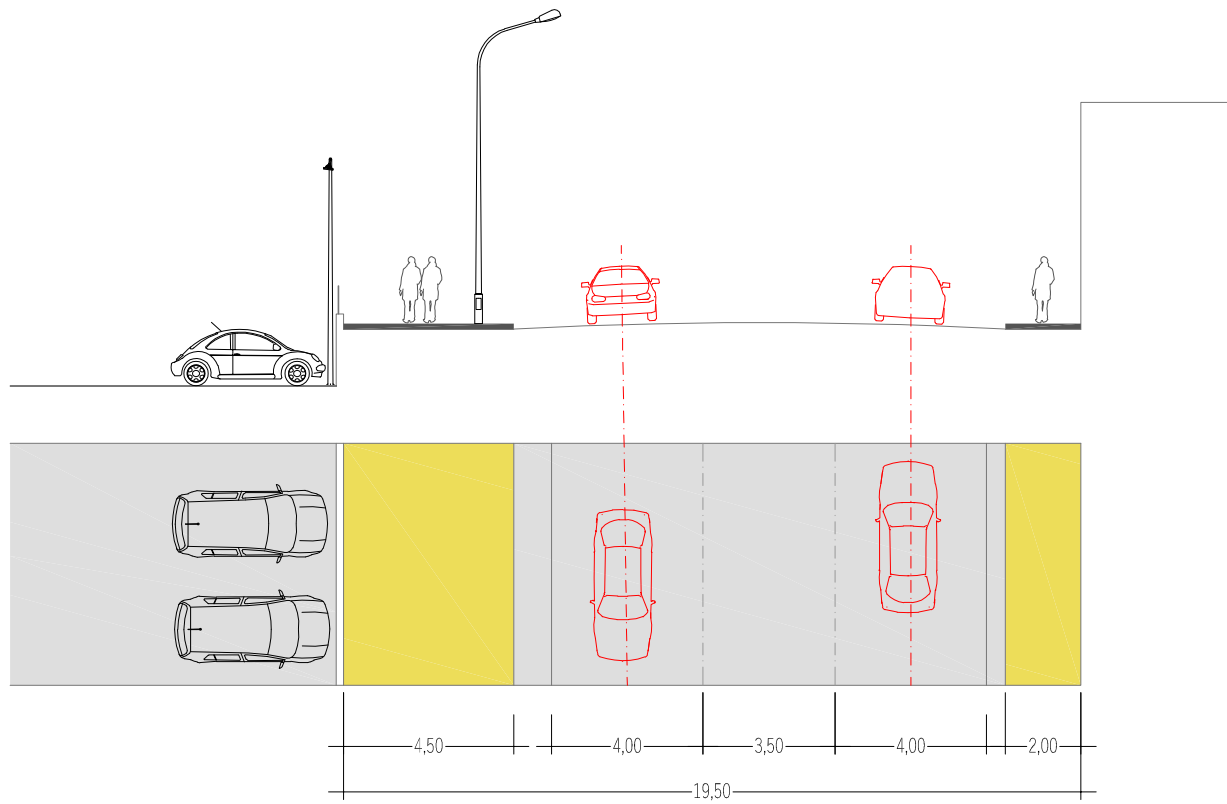

TRAM 5 - S5.1 - TENDA NOVA CAPRABO

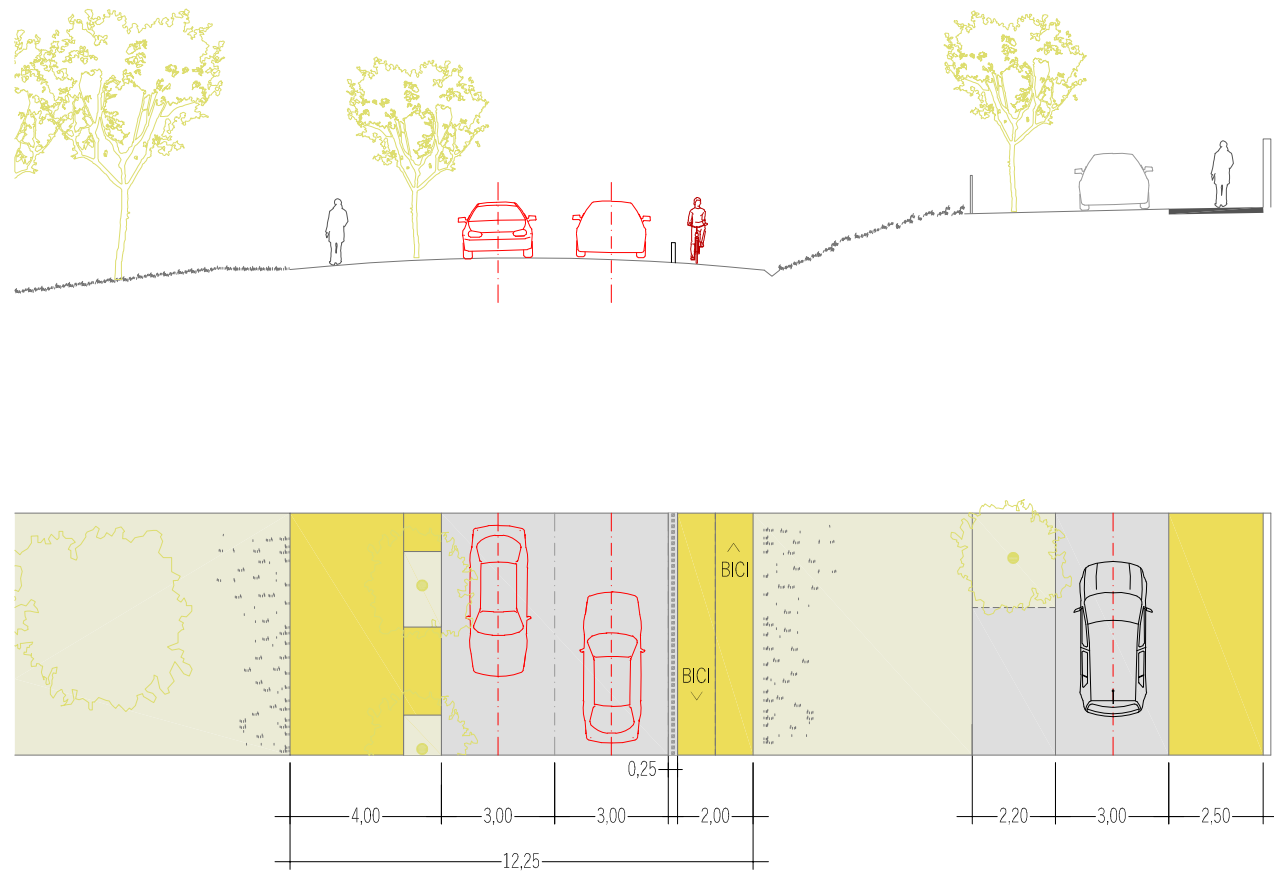
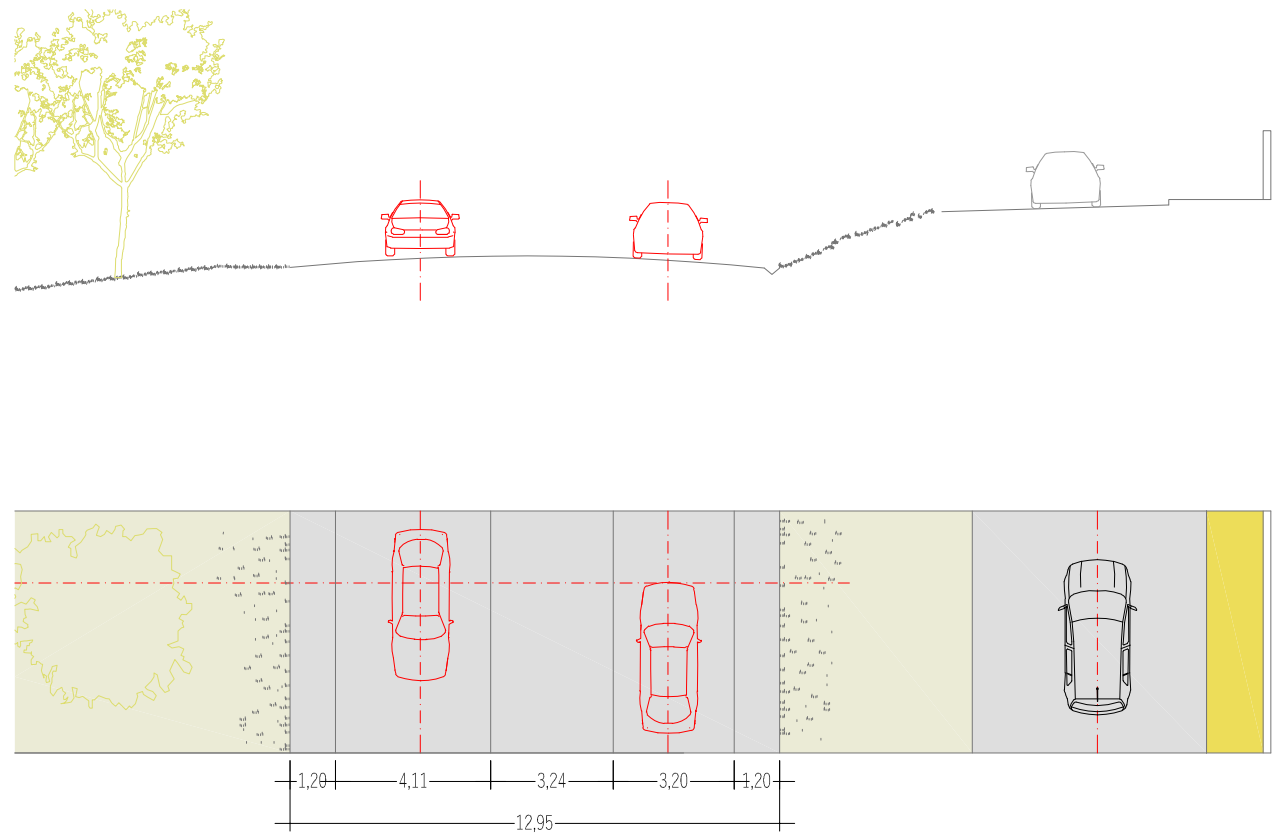

TRAM 6 - S6.1 - CAN PERIQUET

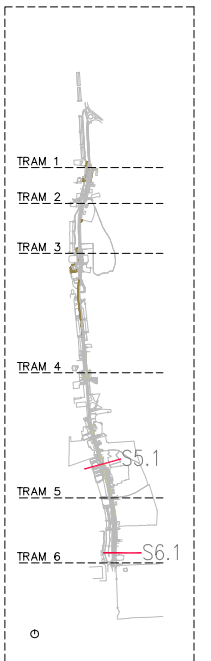



CONNEXIÓ AL BOSC
VIANANTS I VISTES

PORTA D'ENTRADA AL MUNICIPI
PAS VIANANTS
ESTRENYIMENT

PINTURA
REDUCCIÓ D'AMPLADA DE CARRIL

CONNEXIÓ BICI I VIANANTS
A CAMÍ CAP A CALDES

Promotor



Ajuntament de
Palau-solità
i Plegamans

Arquitectes

mas.
maristany.
arquitectes

rga
arquitectes
slp

**AVANT PROJECTE PER A LA TRANSFORMACIÓ DE L'AVINGUDA CATALUNYA EN
UNA TRAVESSERA URBANA I LA SEVA REURBANITZACIÓ.** Palau-solità i Plegamans
Novembre 2021

Plànol

01

VISTES



CONTINUÏTAT VORERA

PAS VIANANTS
CREUAMENT TRANSVERSAL

SECTORITZACIÓ CARRIL
VIANANTS I BICICLETA

REDUCCIÓ AMPLADA
CARRIL CIRCULACIÓ

NOU ESPAI PER VIANANTS
REUBICACIÓ APARCAMENT

PAS VIANANTS I BICI
CONNEXIÓ A VORERA EXISTENT

TRACTAMENT TÀCTIL D'ASFALT EXISTENT

Promotor



Arquitectes



rga
arquitectes
slp

**AVANT PROJECTE PER A LA TRANSFORMACIÓ DE L'AVINGUDA CATALUNYA EN
UNA TRAVESSERA URBANA I LA SEVA REURBANITZACIÓ.** Palau-solità i Plegamans
Novembre 2021

Plànol

02

VISTES



INCORPORACIÓ PASOS VIANANTS
TRANSVERSALS

CARRIL SERVEIS
APARCAMENT/SERVEIS/CONTENIDORS



NOVA FRANJA ARBRAT / MOBILIARI /
TRANSICIÓ VEHICLES / VIANANTS

PAVIMENT LLAMBORDES

ASFALT POLIT

REDUCCIÓ AMPLADA
CARRIL CIRCULACIÓ

Promotor



Arquitectes



rga
arquitectes
slp

**AVANT PROJECTE PER A LA TRANSFORMACIÓ DE L'AVINGUDA CATALUNYA EN
UNA TRAVESSERA URBANA I LA SEVA REURBANITZACIÓ.** Palau-solità i Plegamans
Novembre 2021

Plànol

03

VISTES



PAS VIANANTS I BICICLETA



REUBICACIÓ APARCAMENT

NOVA FRANJA ARBRAT/MOBILIARI

NOU ESPAI PER VIANANTS

REDUCCIÓ AMPLADA CARRIL CIRCULACIÓ

Promotor



Arquitectes



rga
arquitectes
slp

AVANT PROJECTE PER A LA TRANSFORMACIÓ DE L'AVINGUDA CATALUNYA EN UNA TRAVESSERA URBANA I LA SEVA REURBANITZACIÓ. Palau-solità i Plegamans
 Novembre 2021

Plànol

04

VISTES

ELIMINAR VEHICLES
DAVANT HABITATGES



CREAR NOVA CENTRALITAT
A ZONA COMERCIAL



ASFALT POLIT

NOVA FRANJA ARBRAT / MOBILIARI /
TRANSICIÓ VEHICLES / VIANANTS

CALÇADA ÚNICA
CONTINUÏTAT VORERA

REDUCCIÓ AMPLADA CARRIL
CIRCULACIÓ

Promotor



Arquitectes



rga
arquitectes
slp

**AVANT PROJECTE PER A LA TRANSFORMACIÓ DE L'AVINGUDA CATALUNYA EN
UNA TRAVESSERA URBANA I LA SEVA REURBANITZACIÓ.** Palau-solità i Plegamans
Novembre 2021

Plànol

05

VISTES